



## MANUALE PER L'UTENTE

ENGLISH | NEDERLANDS | DEUTSCH | FRANÇAIS | ESPAÑOL | ITALIANO |  
PORTUGUÊS POLSKI | ĀESKY | MAGYAR | SLOVENSKÝ

**SAFESCAN 2665-S / 2685-S**

# CONTABANCONOTE

# INTRODUZIONE

Grazie per aver acquistato il contabanconote Safescan 2600-series. Il presente manuale aiuterà l'utente ad acquisire familiarità con il contabanconote Safescan, esso inoltre descrive le procedure di configurazione e utilizzo. Si consiglia di leggere attentamente le presenti istruzioni prima di utilizzare il dispositivo.

## CONTENUTO DELLA CONFEZIONE

La confezione contiene i seguenti elementi:

- Contabanconote Safescan 2665-S / 2685-S
- Cavo/i di alimentazione\*
- Kit di manutenzione
- Manuale utente

## PRODOTTO

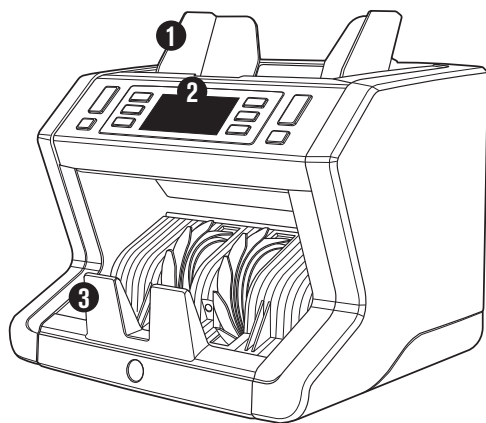

## ANTERIORE

1. Tramoggia con guide regolabili
2. Pannello frontale (Display/tasti)
3. Impilatore
4. Connettore di alimentazione
5. Porta USB per collegamento a PC
6. Slot MicroSD per gli aggiornamenti di valuta
7. Pulsante on/off
8. Manopola di regolazione tramoggia
9. Porta RJ12 per il collegamento alla stampante e al display esterno
10. Cavo/i di alimentazione\*
11. Kit di manutenzione

\*a seconda delle specifiche del modello/paese

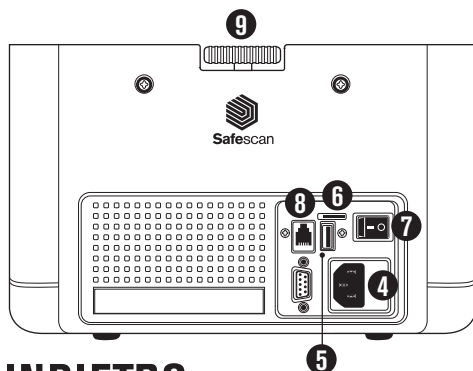

## INDIETRO

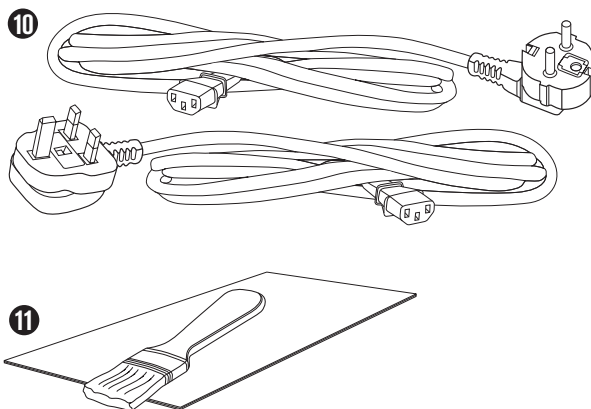

## ACCESSORI DISPONIBILI

- Schede di pulizia Safescan per contabanconote (confezione da 20 schede), cod. componente 136-0546. Per ulteriori informazioni, visitare [www.safescan.com](http://www.safescan.com).

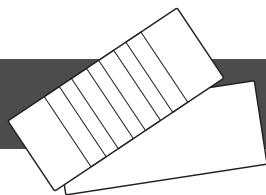

## SAFESCAN 2665-S / 2685-S: CARATTERISTICHE

Modalità di conteggio	FINO A 7 PUNTI DI RILEVAMENTO DELLA CONTRAFFAZIONE (UV, MG, MT, IR, DIMENSIONI, COLORE, SPESSORE)										RILEVAMENTO UV, MG	RILEVAMENTO DIMENSIONI
	EUR	GBP	CHF	USD	SEK	NOK	DKK	PLN	CZK	HUF	ALL CUR.	ALL CUR.
MIX	•	2665 – 2685: •	•	–	•	•	•	•	–	–	–	–
SORT	•	•	•	–	•	•	•	•	•	–	•	•
COUNT	•	•	•	•	•	•	•	•	•	•	•	–

BASATO SULLE VALUTE PREDEFINITE DEI MODELLI STANDARD UE. .

## PULSANTI E FUNZIONAMENTO

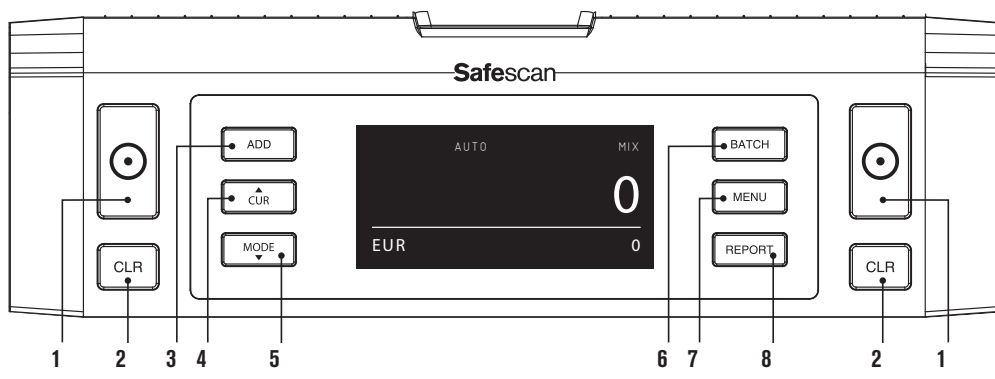

01. Avvio del conteggio / Conferma della selezione in modalità menu
02. Cancellazione del numero di banconote contate / Ritorno al livello 1 (in modalità **MENU**)
03. Attivazione/Disattivazione funzione Add (somma)
04. Selezione valuta
05. Impostazioni per il metodo di conteggio: MIX (conteggio del valore di banconote non ordinate), COUNT (conteggio libero senza rilevamento delle dimensioni) o SORT (conteggio delle banconote ordinate con rilevamento delle dimensioni)
06. Attivazione/disattivazione della funzione Lotto e impostazione del numero di lotto
07. Apertura/chiusura del menu del dispositivo
08. Visualizza il rapporto del conteggio su schermo / invia rapporto del conteggio alla stampante o al software (solo in modalità MIX)

## PER INIZIARE

- 1** Posizionare il dispositivo su una superficie piana e stabile.

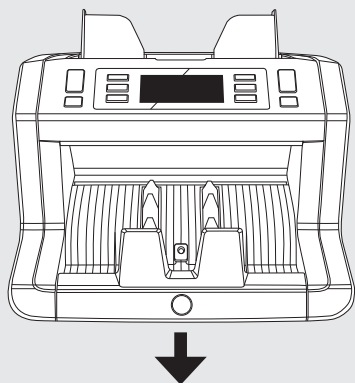

- 2** Collegare il contabanconote alla presa di corrente tramite il cavo di alimentazione in dotazione.

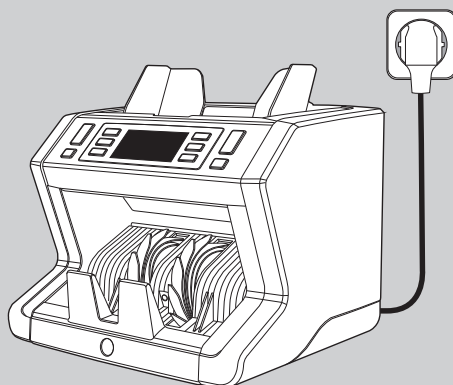

- 3** Allumez le compteur de billets de banque en poussant l'interrupteur d'alimentation à l'arrière en position « 1 ».

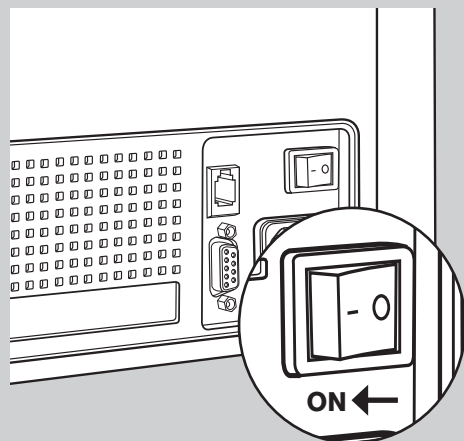

- 4** Selezionare la valuta premendo il tasto **CUR**.

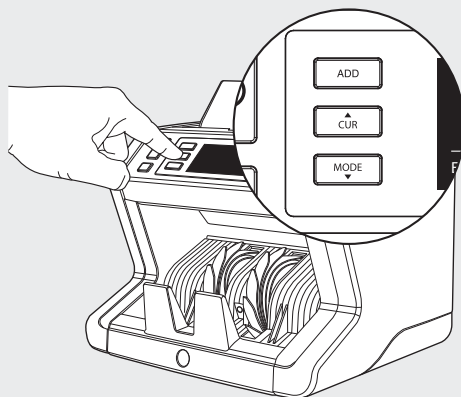

**PRONTO PER CONTEGGIO** La macchina è ora pronta per il conteggio di base. Le impostazioni più avanzate sono descritte nei prossimi capitoli di questo manuale.



# CONTEGGIO DELLE BANCONOTE

- 1 VALUTA** Premere il tasto **CUR** per selezionare la valuta desiderata. Impostazione predefinita =EURO.  
Safescan 2665-S / 2685-S supporta più valute. A seconda della valuta selezionata e delle sue caratteristiche, non tutte le modalità di conteggio sono selezionabili.



- 2 AVVIO AUTOMATICO/MANUALE.** Premendo il tasto **AUTO**, è possibile selezionare tra l'avvio automatico e manuale del conteggio da parte del dispositivo. Quando sullo schermo si visualizza '**AUTO**', si avvia il conteggio non appena le banconote sono state collocate nella tramoggia. Impostazione predefinita = AUTO.  
Quando il dispositivo è impostato su "Manuale", premere il tasto [START] per avviare il conteggio.  
[MIX]: conteggio del valore di banconote non ordinate.

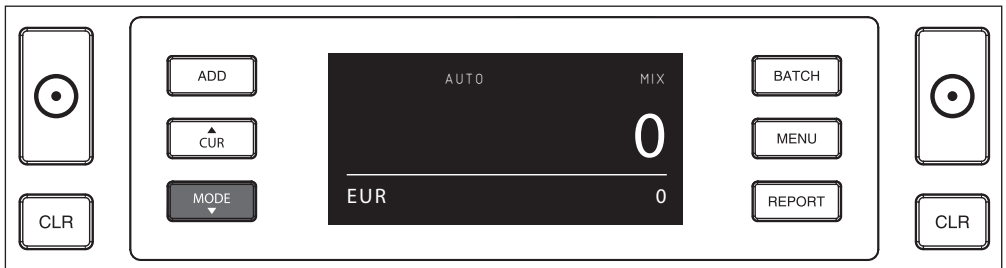

**ATTENZIONE:** A seconda della valuta selezionata e delle sue caratteristiche, non tutte le modalità di conteggio potrebbero essere disponibili a causa delle caratteristiche delle singole valute.

- 3 AVVIO AUTOMATICO / AVVIO MANUALE.** Premendo il tasto [START] per 2 secondi è possibile passare alla modalità di avvio del conteggio AUTOMATICA o MANUALE. Se sullo schermo si visualizza '**AUTO**', il dispositivo avvierà il conteggio non appena le banconote saranno poste sulla tramoggia. Impostazione predefinita = AUTO.  
Quando il dispositivo è impostato su "Manual", premere il tasto [START] per avviare il conteggio.

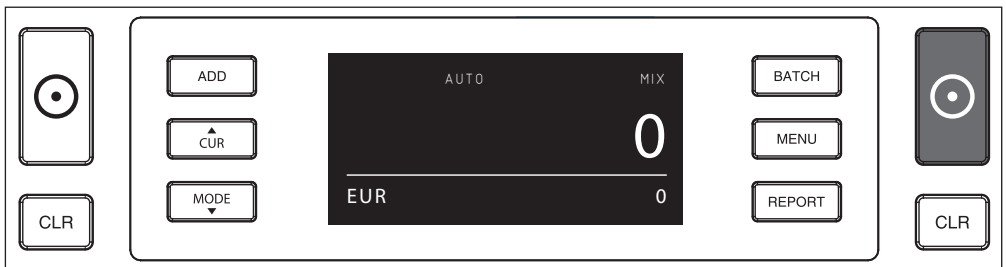

#### 4. AVVIO DEL CONTEGGIO DI BANCONOTE

Avviare il conteggio inserendo le banconote al centro della tramoggia. Utilizzare le guide della tramoggia per tenere centrate le banconote.

##### NOTA BENE

In modalità **MIX**, le banconote non devono essere ordinate prima del conteggio. Si consiglia comunque di posizionare le banconote di dimensioni più grandi sul fondo della pila e quelle più piccole in cima.

Nella modalità **SORT**, le banconote devono essere ordinate a seconda del taglio prima del conteggio.

Nella modalità **COUNT** non è necessario ordinare le banconote. In questa modalità il dispositivo conta semplicemente il numero di banconote inserite, indipendentemente dai tagli presenti nella pila.

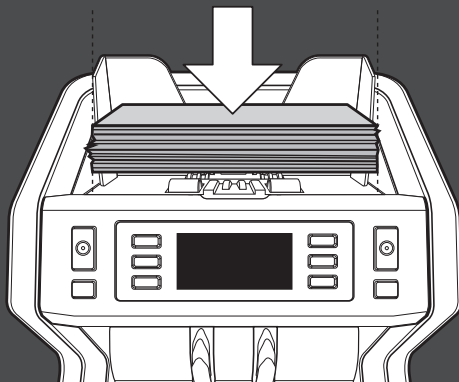

#### 5. AL TERMINE DEL CONTEGGIO

Il numero di banconote è chiaramente indicato al termine del conteggio (sia nella modalità **COUNT** sia nella modalità **SORT**). In modalità **MIX** si visualizza anche il valore totale delle banconote contate.

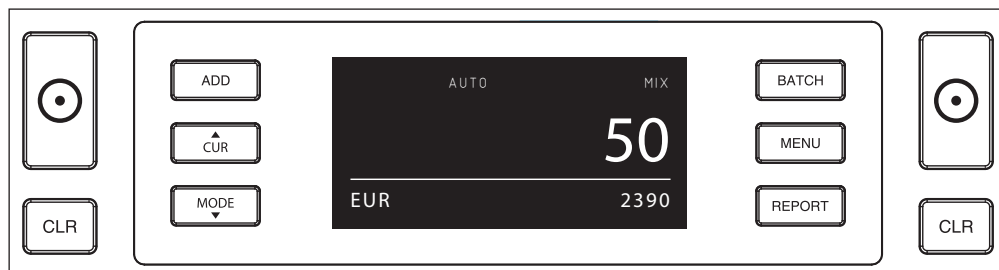

#### 6 RILEVAMENTO DELLE DIMENSIONI DELLE BANCONOTE (SOLO MODALITÀ SORT).

Una volta selezionato il conteggio **SORT**, il contatore di banconote si ferma e dà una notifica di 'errore di altezza' quando rileva una banconota di dimensioni diverse durante il conteggio. Il contatore rileva solo le banconote di altezza diversa rispetto alla prima banconota contata (differenza di altezza minima rilevabile = 3 mm).

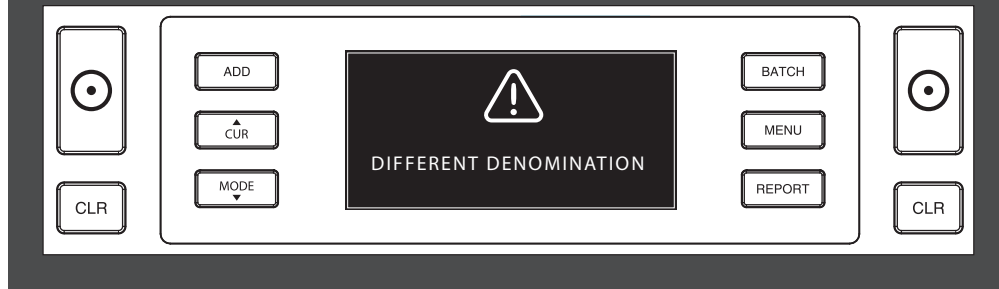

## 7. VALORE DEL CONTEGGIO (SOLAMENTE IN MIX MODE): VEDI CONTEGGIO

Dopo aver contato una pila di (non) ordinate banconote in modo MIX, è possibile visualizzare, stampare o esportare una ripartizione dettagliata dei risultati del conteggio per denominazione. Premere [REP] brevemente per visualizzare i risultati del conteggio sul display.

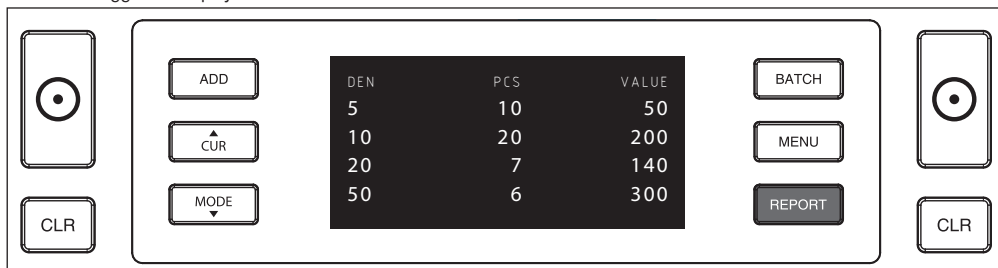

Ove applicabile, premere [MODE] per passare agli altri tagli della valuta conteggiata.

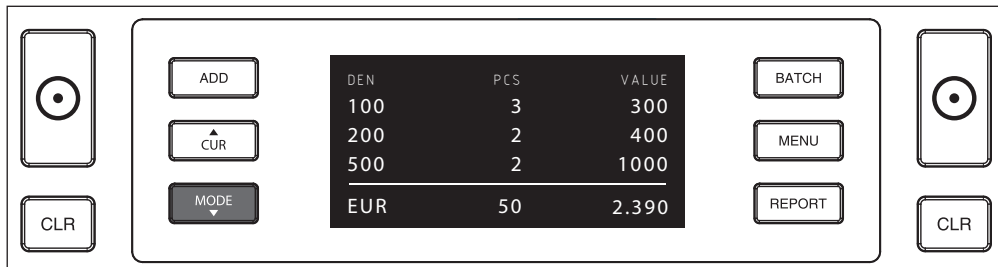

## 8. CONTEGGIO DEL VALORE (SOLO MODALITÀ MIX): STAMPARE O ESPORTARE I RISULTATI DEL CONTEGGIO

Dopo aver collegato la stampante opzionale Safescan TP-230 o se si utilizza il software opzionale di conteggio, premere [REPORT] per 3 secondi per stampare i risultati dettagliati del conteggio o esportarli sul software.

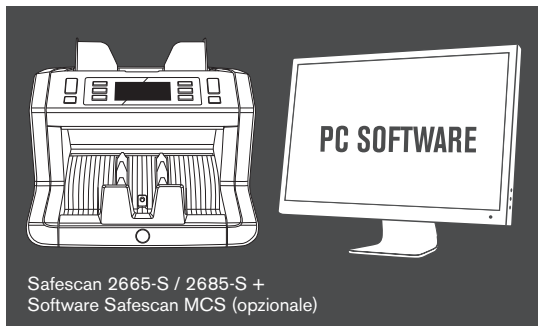
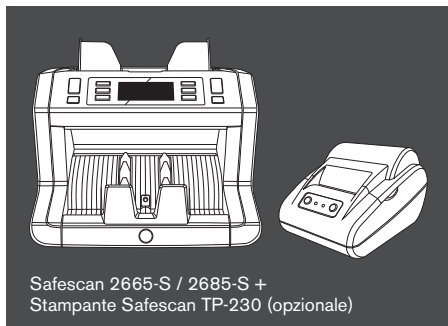
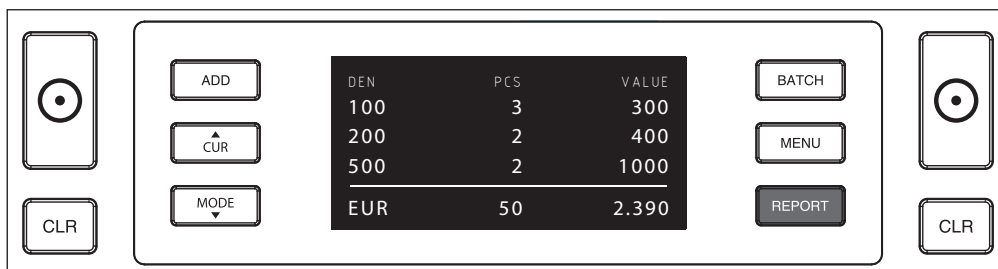

# MENU DEL DISPOSITIVO

1. Nel menu del dispositivo delle 2665-S / 2685-S è possibile definire le impostazioni specifiche della macchina. Per accedere al menu, premere il tasto **MENU**

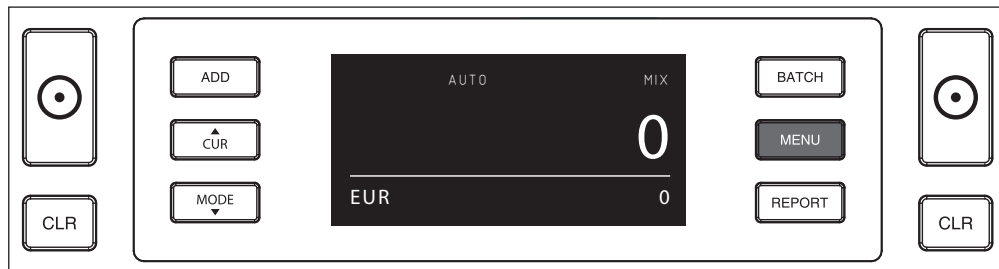

2. Il display ora mostra ora le varie voci di menu selezionabili.

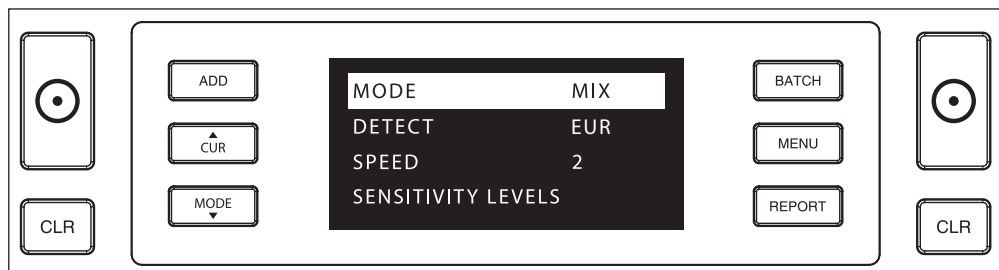

3. Scorrere le voci del menu con i tasti freccia.

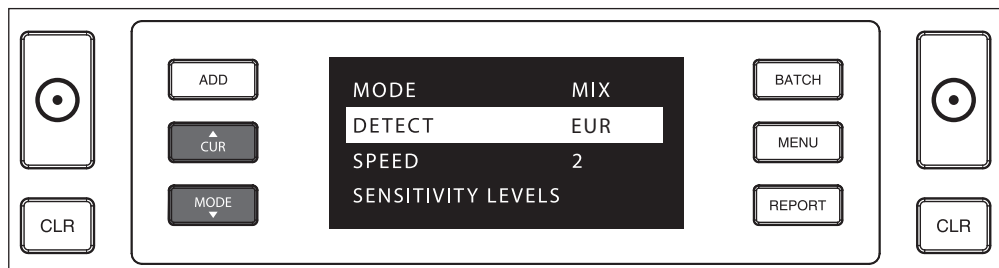

4. Premere il pulsante **START** per selezionare la voce desiderata. L'impostazione corrispondente alla voce selezionata inizierà a lampeggiare.

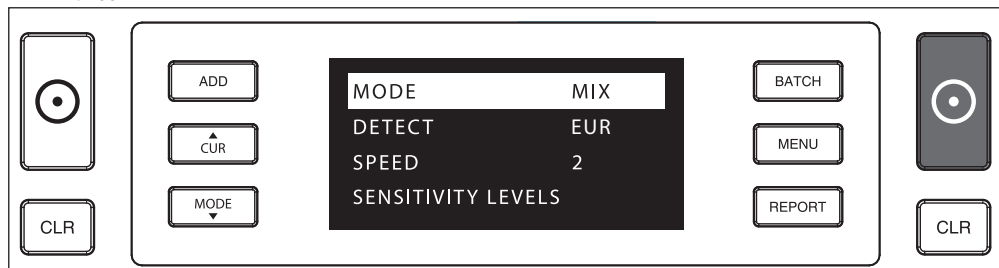

5. Navigare attraverso le varie impostazioni possibili utilizzando i tasti freccia.

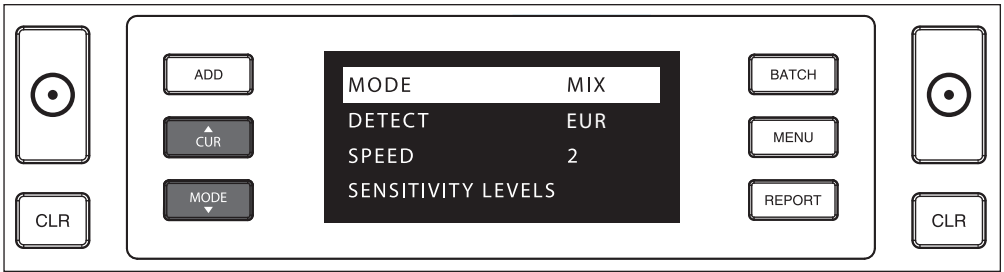

6. Confermare la selezione premendo il pulsante **START**

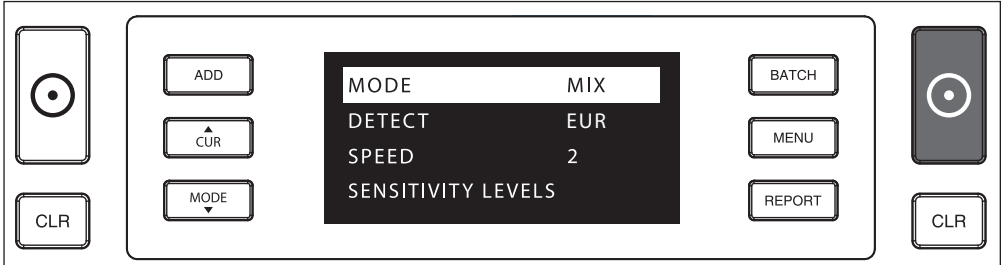

7. Dopo aver modificato le impostazioni, uscire dal menu premendo il tasto **MENU** o il tasto **CLR**. Il contatore di banconote tornerà alla schermata principale.



## CONTENUTO DEL MENU

La struttura del menu è la seguente:

MODEL	MODE	CURRENCY*	SPEED**	SENSITIVITY LEVEL
2665-S	Mix > Sort > Count	EUR > GBP > USD > CHF > PLN > CZK > HUF > SEK > NOK > DKK > ALL > ALL UV > ALL UV+MG	1 > 2 > 3	UV > MG/MT > Color IR > Height
2685-S	Mix > Sort > Count	EUR > GBP > USD > CHF > PLN > CZK > HUF > SEK > NOK > DKK > ALL > ALL UV > ALL UV+MG	1 > 2 > 3	UV > MG/MT > Color IR > Height

\* Grazie alle loro characteristics specifiche, alcune valute potrebbero non essere selezionabili in alcune modalità di conteggio.

\* **IMPOSTAZIONI DI VELOCITÀ:** "1" = 800 banconote/minuto | "2" = 1.200 banconote/minuto | "3" = 1.500 banconote/minuto

# FUNZIONI ADD E BATCH

## 1. ADD

La funzione **ADD** consente di effettuare un conteggio cumulativo. Rimuovendo una pila di banconote già conteggiate e aggiungendone una nuova, le rispettive quantità verranno sommate al conteggio totale. La funzione può essere attivata premendo il tasto ADD. L'indicatore sul display si illumina

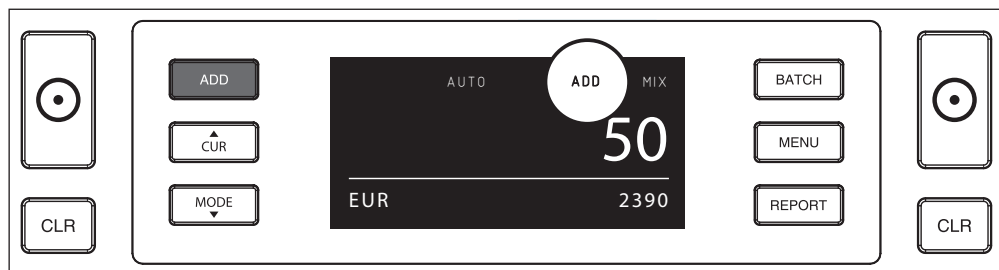

## 2. BATCH.

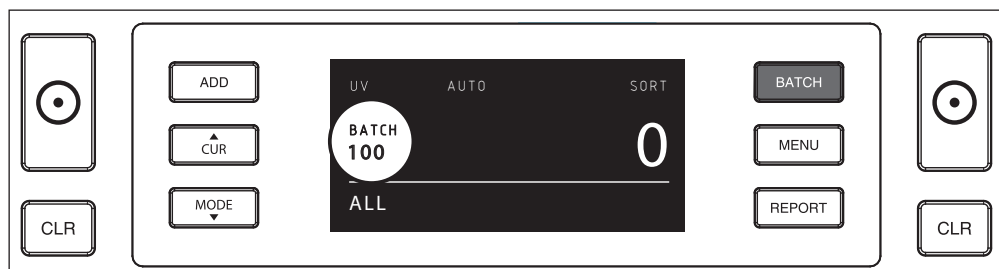

La funzione **BATCH (lotto)** consente di creare pile uguali composte da un numero predefinito di banconote. È possibile impostare il lotto nel modo seguente:

**2.1** Premendo il pulsante **BATCH**, è possibile attivare la funzione. L'indicatore sul display si illumina e il numero di lotto lampeggia per 5 secondi.

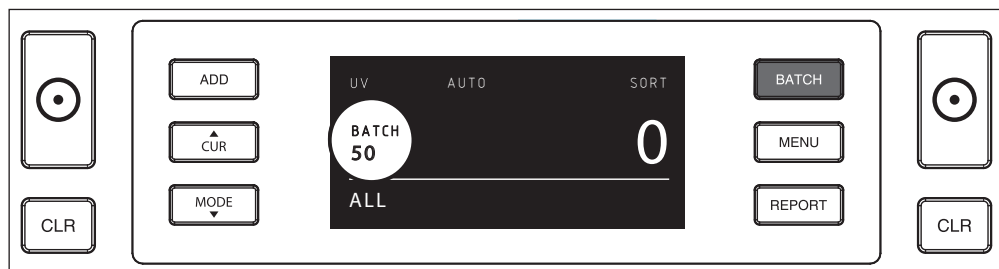

**2.2** Quando l'importo lampeggia, è possibile selezionare i numeri di lotto predefiniti premendo il tasto **BATCH** ancora una volta. La sequenza è **100 > 50 > 20 > 10 > 5 > Lotto disattivato**.



- 2.3** Utilizzare i tasti freccia per aumentare o diminuire il pezzo numero 1 del lotto, iniziando dal numero che lampeggia. Quando il display mostra '50', è possibile passare a 51, 52 ecc. premendo  e a 49, 48 ecc. premendo .

**5 secondi dopo aver effettuato la selezione, il numero smette di lampeggiare e il numero di lotto viene salvato.**

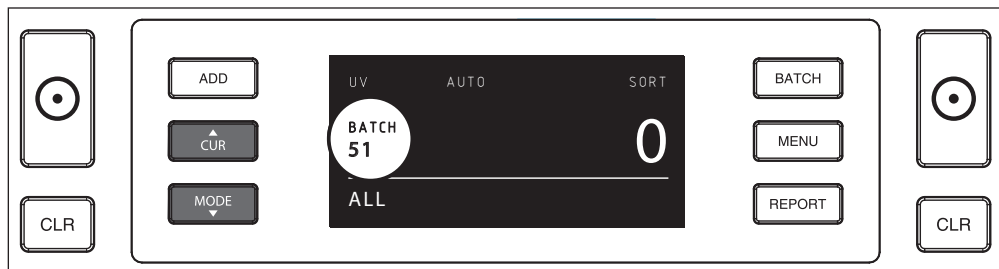

## MESSAGGI D'ERRORE

Il dispositivo darà una chiara notifica acustica e visiva in caso di rilevamento di una banconota di altezza diversa dalle altre banconote in conteggio (modalità **SORT**). Potranno essere visualizzati i seguenti messaggi:

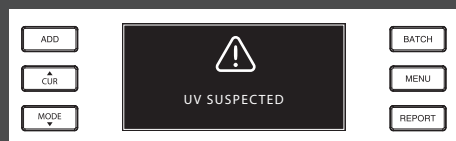

Banconota contraffatta o sospetta: caratteristiche UV non rilevate. Rimuovere la banconota sospetta dall'impilatore e premere **START** per continuare.

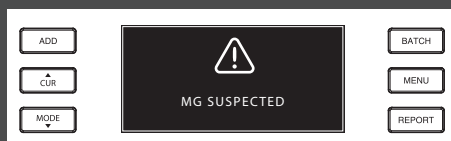

Banconota contraffatta o sospetta: caratteristiche MG non rilevate. Rimuovere la banconota dall'impilatore e premere **START** per continuare (solo Safescan 2650-S).

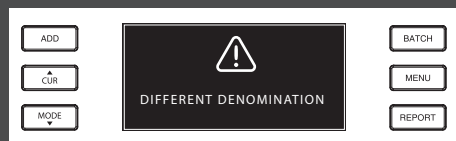

È stata rilevata un banconota di altezza diversa. Rimuovere la banconota di taglio diverso, rimuovere le banconote conteggiate e ricontare la pila.

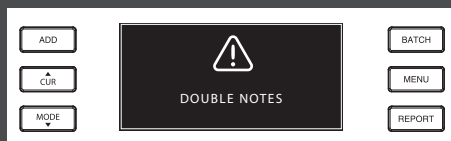

A volte le banconote sono attaccate o piegate insieme. Controllare le banconote e ricontare. Se questo messaggio di errore si verifica di frequente, regolare leggermente la rotella di regolazione della tramoggia (+).

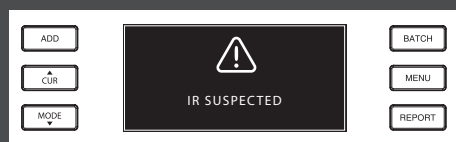

Counterfeit or suspicious banknote. Caratteristiche IR non rilevate. Rimuovere la banconota dall'impilatore e premere **START** per continuare.

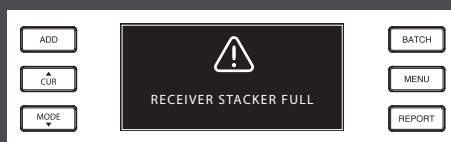

La capacità massima dell'impilatore è di 250 banconote. Rimuovere le banconote dall'impilatore.

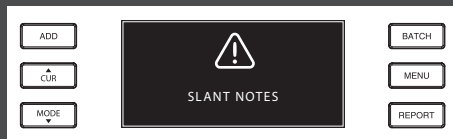

Le banconote inclinate indicano che una banconota non è stata inserita correttamente nel dispositivo. Assicurarsi che le banconote siano collocate in maniera ordinata e centrate sulla tramoggia. Se questo messaggio di errore si verifica di frequente, regolare leggermente la rotella di regolazione della tramoggia (+).

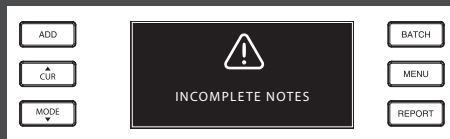

Banconota strappata o danneggiata. Può verificarsi quando una banconota strappata viene inserita nel dispositivo. Rimuovere e controllare la banconota e premere **START** per continuare.

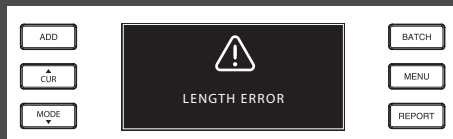

È stata rilevata un banconota di lunghezza non conforme. Rimuovere le banconote di taglio diverso, e premere **START** per continuare.

## RISOLUZIONE DEI PROBLEMI

Problema	Causa	Soluzione/i
Messaggio d'errore UV	<ul style="list-style-type: none"> <li>È probabile che la banconota sia contraffatta.</li> <li>Le caratteristiche UV integrate nelle banconote possono affievolirsi quando una banconota è vecchia/usurata oppure quando sia finita accidentalmente in mezzo al bucato.</li> </ul>	<ul style="list-style-type: none"> <li>In caso di persistenza dell'errore, effettuare nuovamente il conteggio delle banconote per controllare due volte.</li> <li>Assicurarsi che il dispositivo non venga esposto ad una fonte luminosa diretta e violenta, in quanto ciò potrebbe compromettere i sensori UV.</li> <li>Pulire i sensori e rimuovere qualsiasi residuo di polvere che potrebbe averli accidentalmente bloccati.</li> <li>Se la banconota è effettivamente autentica, abbassare il livello di sensibilità UV e conteggiare nuovamente la banconota</li> </ul>
Messaggio d'errore MG	<ul style="list-style-type: none"> <li>È probabile che la banconota sia contraffatta.</li> <li>Alcune valute sono note per avere caratteristiche MG molto deboli in alcuni tagli, dunque, impossibili da rilevare.</li> <li>Alcune valute potrebbero inoltre non disporre affatto di caratteristiche MG integrate.</li> </ul>	<ul style="list-style-type: none"> <li>In caso di persistenza dell'errore, effettuare nuovamente il conteggio delle banconote per controllare due volte.</li> <li>Pulire i sensori magnetici con una scheda di pulizia.</li> <li>Se la banconota è effettivamente autentica, abbassare il livello di sensibilità MG e conteggiare nuovamente la banconota.</li> </ul>
Il rilevamento della dimensione non funziona	<p>Tutte le banconote all'interno delle valute conteggiate hanno la medesima altezza (ad e. USD, CHF, CAD, AUD, HUF)</p> <ul style="list-style-type: none"> <li>La differenza di altezza tra i vari tagli potrebbe essere troppo esigua da rilevare (essa deve essere di almeno 3 mm)</li> </ul>	
Il messaggio d'errore potrebbe essere dovuto a una banconota accartocciata	Le banconote non passano correttamente attraverso il dispositivo	Assicurarsi che le banconote siano posizionate ordinatamente e ben centrate sulla tramoggia. Utilizzare le guide tramoggia per centrare le banconote, in caso di conteggio di una grossa pila di banconote, guidare i biglietti con le mani durante l'operazione.



## MANOPOLA DI REGOLAZIONE TRAMOGGIA

In caso di frequente occorrenza di un errore di conteggio dovuto allo spessore, o nel caso in cui le banconote non passassero correttamente attraverso il dispositivo, potrebbe essere necessario regolare la tramoggia mediante l'apposita manopola. Questa manopola controlla lo spessore della distanza delle banconote. La posizione della manopola di regolazione della tramoggia è già preimpostata di fabbrica nella posizione ottimale. Tuttavia, a causa della natura di alcune banconote, potrebbe essere necessario effettuare delle regolazioni per garantire un'alimentazione ottimale.

- In caso di inceppamenti durante il conteggio delle banconote: aumentare lo spessore della distanza della banconota ruotando la manopola di regolazione in senso orario (+).
- In caso di occorrenza, durante il conteggio, di errori come "thickness" (spessore) (banconote doppie) "skewed notes" (banconote accartocciate), diminuire la distanza dello spessore della banconota ruotando la manopola di regolazione in senso antiorario (-).

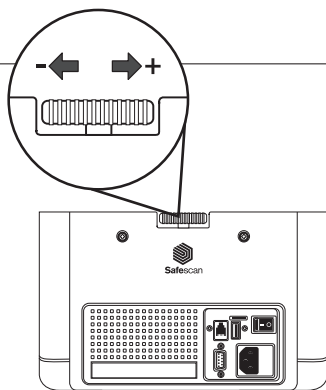

**N.B.:** Poiché la manopola di regolazione è estremamente sensibile, effettuare solo regolazioni minime.

## REGOLAZIONE DELLE IMPOSTAZIONI DI RILEVAMENTO DELLE BANCONOTE CONTRAFFATTE

Il contatore di banconote è già stato preconfigurato con le impostazioni ottimali per il rilevamento delle banconote contraffatte. In rare occasioni potrebbe essere richiesto di regolare manualmente la sensibilità di una o più impostazioni per il rilevamento delle banconote contraffatte.

**N.B.:** regolare solo queste impostazioni quando viene consigliato di farlo da un esperto tecnico Safescan.

Tipo di rilevamento della contraffazione	Livello predefinito (EUR)	Scala
Livello di sensibilità UV	4	0 ~ 8
Livello di sensibilità MG/MT	2	0 ~ 4
Livello di sensibilità Colori	4	0 ~ 8
Livello di sensibilità IR	2	0 ~ 8
Livello di sensibilità altezza	4	0 ~ 8

## RIPRISTINO DELLE IMPOSTAZIONI PREDEFINITE DI FABBRICA

Per ripristinare le impostazioni predefinite di fabbrica: tenere premuto **[CLR]** e accendere il dispositivo. Il display mostrerà "-DEF"- e "-H-". Premere **[START]** per salvare e uscire.

# MANUTENZIONE

Safescan 2665-S / 2685-S è un dispositivo di alta precisione. Per garantire un livello ottimale di funzionalità e affidabilità, è fondamentale pulire frequentemente il dispositivo. Utilizzare uno spray anti-polvere per rimuovere i residui di polvere e sporco. Pulire la tramoggia e l'impiatore utilizzando il pennello asciutto in dotazione. Utilizzare una scheda di pulizia (opzionale) per pulire le parti interne del dispositivo.

**IMPORTANTE:** Evitare sempre l'ingresso di oggetti estranei, quali monete, punti, o graffette, all'interno del meccanismo in quanto ciò potrebbe comportare malfunzionamenti del dispositivo.

## PULIZIA DEL CONTABANCONOTE

Per pulire le parti interne e i sensori del dispositivo:

- PULIRE DELICATAMENTE I SENSORI E LE ROTELLE CON UN PENNELLO ASCIUTTO O CON UNO SPRAY ANTI-POLVERE**

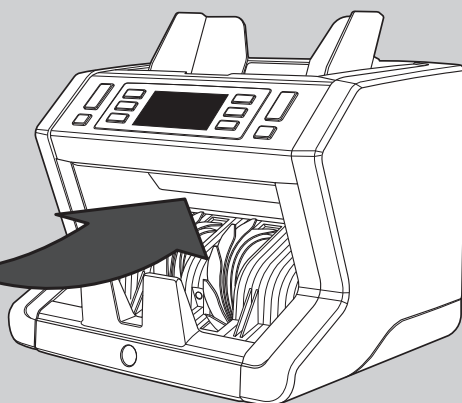
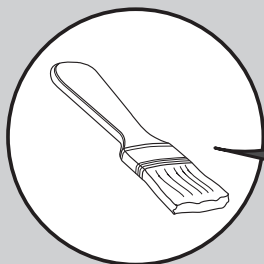

### UTILIZZO DELLE SCHEDE DI PULIZIA PER CONTABANCONOTE (OPZIONALE)

È inoltre possibile utilizzare le schede di pulizia per il contabanconote Safescan (cod. componente 136-0546) per pulire le ruote del rullo e i sensori magnetici.

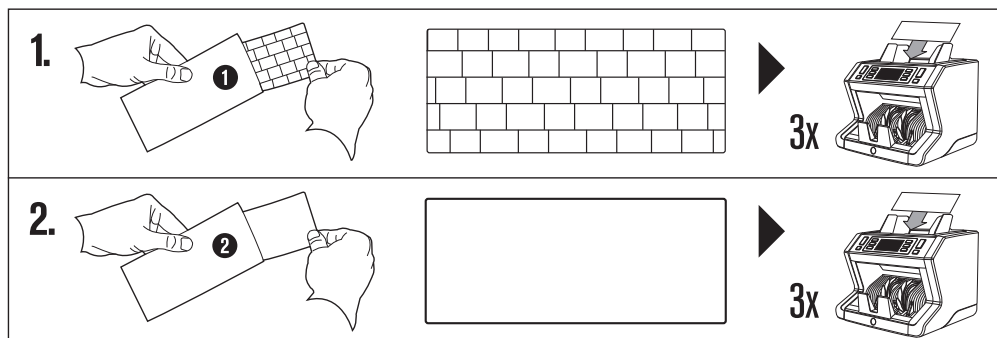



# SPECIFICHE TECNICHE

<b>Valute supportate:</b>	EUR, GBP, USD, CHF, PLN, CZK, HUF, SEK, NOK, DKK, tutte le valute con rilevamento UV e MG avanzato
<b>Modalità di conteggio:</b>	modalità Mix, modalità Sort e modalità Count
<b>Velocità di conteggio:</b>	800 / 1200 / 1500 banknotes/minute
<b>Rilevamento delle caratteristiche delle banconote</b>	Fino a 7 punti di rilevamento della contraffazione: UV, MG, MT, IR, dimensioni e spessore. Le caratteristiche rilevabili possono variare a seconda della valuta.
<b>Gamma formati banconote:</b>	50 x 110 mm ~ 90 x 180 mm
<b>Capacità della tramoggia:</b>	500 notes
<b>Capacità dell'impilatore:</b>	250 notes
<b>Alimentazione:</b>	AC 100-240V / 50-60Hz
<b>Consumo elettrico:</b>	60W
<b>Dimensioni:</b>	24,3 x 28,7 x 24,8 cm / 9,6 x 11,3 x 9,8 inch
<b>Peso:</b>	6,5 kg / 14,3 lbs
<b>Temperatura di esercizio:</b>	0--40°C
<b>Accessori disponibili:</b>	Stampante termica Safescan TP-230 Safescan MCS Money Counting Software

## GARANZIA

Visitare [www.safescan.com](http://www.safescan.com) per le procedure di garanzia.

 Il presente prodotto è conforme ai requisiti minimi e ad altre pertinenti disposizioni delle direttive europee in materia. La Dichiarazione di Conformità (DoC) è consultabile su [www.safescan.com](http://www.safescan.com)

 Smaltire il dispositivo presso un centro di riciclaggio. Evitare di smaltire qualsiasi dispositivo elettronico insieme ai rifiuti domestici

### AVETE DOMANDE O AVETE BISOGNO DI ASSISTENZA TECNICA?

Il nostro team di supporto è disponibile per telefono in orario di ufficio (fuso orario GMT +1) o via e-mail per rispondere a qualsiasi domanda relativa all'utilizzo del dispositivo Safescan. Per ulteriori informazioni, visitare [www.safescan.com](http://www.safescan.com).

Chiamando o inviando un messaggio e-mail al nostro centro di supporto, assicurarsi sempre di avere le seguenti informazioni a portata di mano: numero di modello, numero di componente, numero di serie (vedere adesivo prodotto nella parte inferiore del dispositivo), numero di versione del software (visualizzato all'avvio del dispositivo), data di acquisto.

**SAFESCAN® is a registered trademark of Solid Control Holding B.V.**

No part of this manual may be reproduced in any form, by print, copy or in any other way without prior written permission of Solid Control Holding B.V. Solid Control Holding B.V. reserves all intellectual and industrial property rights such as any and all of their patent, trademark, design, manufacturing, reproduction, use and sales rights. All information in this manual is subject to change without prior notice. Solid Control Holding B.V. is not liable and/or responsible in any way for the information provided in this manual.

---

**www.safescan.com**  
info@safescan.com